

EE

Kasutusjuhend

Kõrgsurvepesur

LX-RP 1200 TST

LX-RP 1400 TST

LX-RP 1600 TST

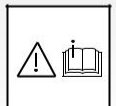

Kasutusjuhend

EN

Kõrgsurvepesur

LX-RP 1200 TST

LX-RP 1400 TST

LX-RP 1600 TST

Kasutusjuhend!

See kasutusjuhend on originaaljuhendi tõlge. Enne kasutamist lugege läbi ohutusjuhised ja järgige neid! Tehnilised andmed leiate varuosade loendist.

Pange tähele, et varuosade loend on osa kasutusjuhendist.

Hoidke mõlemad voldikud hilisemaks kasutamiseks või järgmistele omanikele edasiandmiseks alles

Hea klient,

Soovime õnnitleda teid uue kõrgsurvepesuri ostmise puhul ja tänada usalduse eest meie toodete vastu!

Teie valik on langenud absoluutse kvaliteediga tootele! Kränzle kõrgsurvepesureid iseloomustab nii mugav ja kompaktne disain kui ka väga hea sobivus igapäevaseks kasutamiseks.

Suurim töötäpsus ja mõõtmete täpsus lisaks arvukatest detailidest koosnevale tehnoloogiapakatile tagavad teistest eristuva jõudluse, ohutuse ja vastupidavuse.

Kõrgsurvepesuri käsitlemise hõlbustamiseks on järgnevatel lehtedel selgitatud selle kasutamist. Joonised võivad erineda sõltuvalt teie ostetud kõrgsurvepesuri seadmete tüübist või lisaseadmetest.

Sisukord	4
Selgitavad sümbolid	5
Ohutusjuhised	6
Kõrgsurvepesuri kirjeldus	10
Üldreeglid	12
Toimimise üksikasjad	14
Kasutusele võtmine	20
Otsene imemine	24
Kasutusest maha võtmine.....	25
Väikeremont – tehke ise	26
Kränzle tarvikud	30
ELi vastavusdeklaratsioon	32
Garantii	33
Ülevaatuste aruanded	34

Kasutusjuhendis kasutatud selgitavad sümbolid



Selle märkuse eiramine võib kaasa tuua keskkonnakahju.



Märkus selle kohta, et juhiste mittejärgimine kõrgsurvepesuri kasutamisel võib põhjustada LX-RP-seeria seadme liigse kulumise või täieliku purunemise.



Hoiatus!
Selle märkuse eiramine võib põhjustada tõsiseid vigastusi!

Kõrgsurvepesurile kinnitatud selgitavad sümbolid



Ebaõige kasutamise korral võivad kõrgsurvejoad olla väga ohtlikud. Ärge suunake kõrgsurvejuga inimeste, loomade ega aktiivsete elektriseadmete ega kõrgsurvepesuri enda poole.



Kõrgsurvepesurit ei tohi ühendada otse üldkasutatava joogiveevarustusega.



Põletusoht kuumade pindade tõttu!



Selle sümboliga tähistatud tooted võivad valesti utiliseerides sisaldada tervisele või keskkonnale ohtlikke koostisosi. Neid tooteid ei tohi olmejäätmete hulka visata.

Pakendile kinnitatud sümbolid



See sümbol tähistab taaskasutatavaid pakkematerjale, mida ei tohi olmejäätmete hulka visata. Teavet nõuetekohase kõrvaldamise kohta saate kohaliku omavalitsuse väljastatud ringlussevõtu eeskirjadest.

Kõrgsurvepesuri kasutaja peab kandma vajalikku kaitseriietust, st veekindlaid rõivaid, kummikuid, kaitseprille, kuulmiskaitsetega peakate jne. Kõrgsurvepesuri kasutamine on keelatud inimeste läheduses, kellel puudub sobiv kaitseriietus.

Kõrgsurvepesurite kasutamine võib põhjustada aerosoolide teket. Aerosool on gaasis hõljuvate tahkete või vedelate osakeste segu. Aerosooliosakeste sissehingamine võib tervist kahjustada. Tööandjad on kohustatud läbi viima ohtude hindamise, et määrata kindlaks vajalikud kaitsemeetmed, vältimaks igal juhul puhastatavast pinnast tulenevate aerosoolide sissehingamist. Kaitseks vesiaerosoolide eest sobivad hingamismaskid, klass FFP 2 või kõrgem.

Alati, kui kõrgsurvepesur jäetakse järelevalveta, peab selle toitelüliti välja lülitama.

Ärge suunake juga asbesti või muid ohtlikke aineid sisaldavate materjalide pihta!

Ärge pihustage tuleohtlikke vedelikke ega lahusteid, näiteks värvivedeldajaid, bensiini, õli ega muid vedelikke! Selliste materjalide pihustamisest tuleneb plahvatusoht!

Kõrgsurvejooa tõttu võivad puhastatavad esemed, nt autorehvid, kahjustada saada; seetõttu tuleb hoida vähemalt 30 cm vahekaugust!

Enne kõrgsurvepesuri kasutuselevõtmist kontrollige selle osi (kõrgsurvevoolik, toitekaablid, turvapüstol) võimalike kahjustuste osas. Vahetage defektsed või kahjustatud komponendid välja!

Kasutage ainult Kränzle soovitatud kõrgsurvevoolikuid, -ühendusi ja -liitmikke. Ainult need tarvikud tagavad seadme ohutuse.

Kui kasutatakse pikenduskaablit, peab see sobima välitingimustes kasutamiseks. Lisaks tuleb hoolitseda selle eest, et kaabel püsiks kuiv ja et see asuks maapinnast kõrgemal. Soovitame kasutada kaablitrumlit, mis hoiab pistikupesa maapinnast vähemalt 60 mm kõrgusel.

Toitekaablite vahetamine on lubatud ainult tootja originaalse toitekaabli abil ja seda peab teostama kvalifitseeritud elektrik.

Turvaseadmed kaitsevad kasutajat ja neid ei tohi kunagi desaktiveerida ega nende funktsioonidest mööda hiilida.

Kõrgsurvepesurit tuleb korralikult kasutada. Kasutaja on kohustatud järgima kohalikke nõudeid ja valvama ohualas viibivaid inimesi!

Kui seadet kasutatakse kõrges kohas, kus on oht, et see kukub maapinnale, peab see olema veeremise või ümbermineku eest kaitstud.

Kõrgsurvepesur ei ole mõeldud piiratud füüsiliste, sensorsete või vaimsete võimete (sealhulgas laste) jaoks!

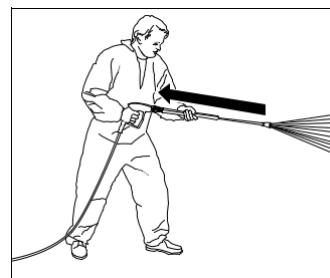

Kui kasutate puhastamiseks kõrgsurvejuga, arvestage selgelt märgatava tagasilöögi mõjuga pihustile. Seetõttu kindlustage endale kindel jalgealune (vt tehnilisi andmeid).

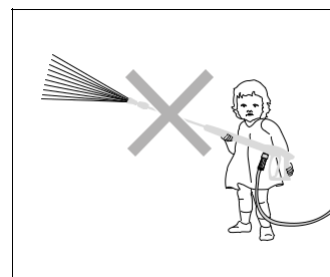

Ärge kunagi lubage lastel ega koolitamata inimestel kõrgsurvepesurit kasutada või sellega mängida!

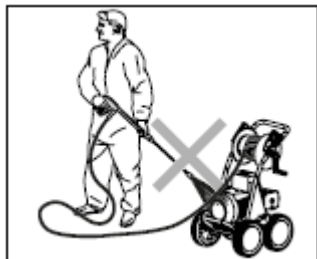

Ärge kunagi suunake kõrgsurvejuga kõrgsurvepesurile endale! Kõrgsurvepesurit ei tohi asetada kohta, kuhu ulatub kõrgsurvejoa pihustusudu!

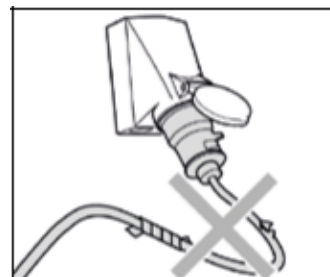

Kasutada tohib ainult ideaalses töökorras toitekaablit! Ärge kahjustage toitekaablit (rebimine, pigistamine, otsa sõitmine, ...) ega remontige seda valesti.

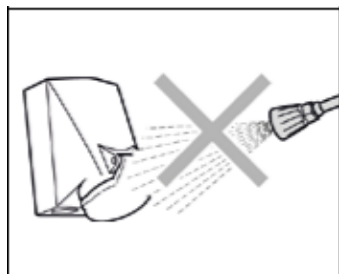

Ärge kunagi suunake kõrgsurvejuga pistikupesadele ega muudele elektripaigaldistele! Tööpiirkonnas peavad kõik pingestatud osad olema kaitstud nii veejoa kui ka pihustusudu eest.

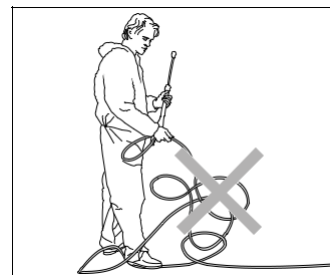

Ärge kunagi tõmmake kõrgsurvevoolikut, kui see on moodustanud kitsaid kurve või silmuseid! Ärge tõmmake kõrgsurvevoolikut üle teravate servade!

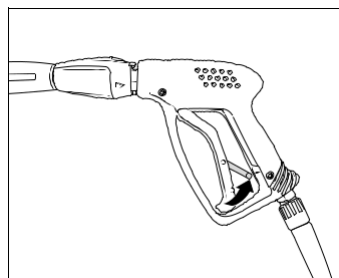

Lukustage päästik turvalukustusega pärast iga kasutamist, vältimaks tahtmatut pihustamist!

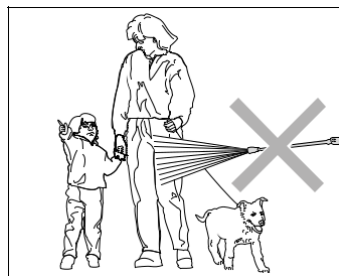

Ärge kunagi suunake kõrgsurvejuga inimeste ega loomade poole! Ärge suunake kõrgsurvejuga enda ega teiste inimeste poole, isegi mitte riiete või kingade puhastamiseks.

Ehitus:

Puhastusseadmed LX-RP 1200 TST / LX-RP 1400 TST / LX-RP 1600 TST on kaasaskantavad kõrgsurvepesurid. Lisateabe saamiseks palun vaadake nende ehituse skeemi.

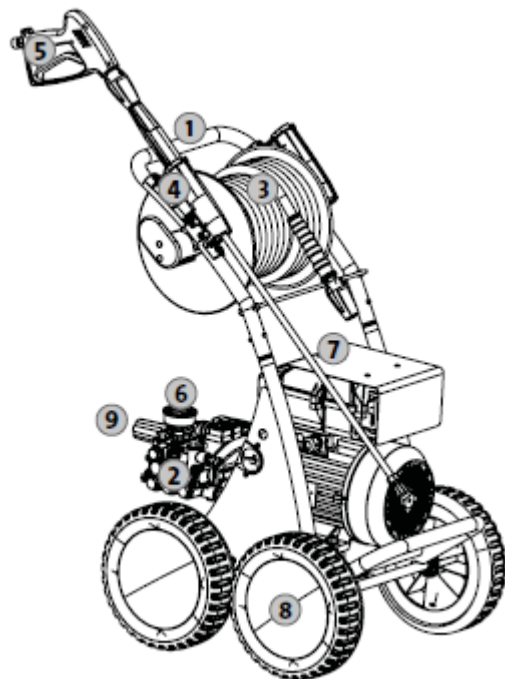

1. Käepide
2. Messingist pumbapea
3. 20 m teraspunutisega kõrgsurvevoolikuga voolikutrummel
4. Turvapüstoli hoidikud pihustiga
5. Turvapüstol koos kaitseluku ja pistikühendusega
6. Suur roostevabast terasest manomeeter
7. Toitelüliti
8. Integreeritud käru saab hakkama ka raskel maastikul
9. Sujuv rõhu ja koguse reguleerimine

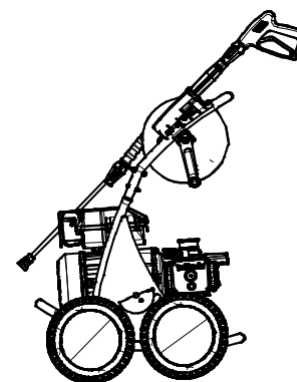
Seadme tarnekomplekt:

1. Kõrgsurvepesur LX-RP 1200 TST
LX-RP 1400 TST
LX-RP 1600 TST
2. Turvapüstol koos kaitseluku ja pistikühendusega
3. Lameda joaga ja kiirkinnitusega roostevabast terasest pihusti
4. Kasutusjuhend
Varuosade loend

Valikuline:

1000 mm roostevabast terasest toruga ja kiirkinnitusega *Turbokiller* pihusti
LX-RP 1200 TST: tootekood: 12430-07
LX-RP 1400 TST: tootekood: 12430-08
LX-RP 1600 TST: tootekood: 12430-11

Vee sisselaskefilter
Tootekood: 133203

Kasutusotstarve

Seda kõrgsurvepesurit tohib kasutada ainult ilma pesuvahenditeta kõrgsurveveejoaga puhastamiseks või pesuvahenditega madalrõhul puhastamiseks (nt vahupihusti või pesuharjaga).



Järgida tuleb keskkonna-, jäätme- ja veekaitse nõudeid!

Ülevaatused

Kvalifitseeritud isik peab kõrgsurvepesuri üle vaatama, vastavalt vedelpihustusseadmete ülevaatus juhiste ja vähemalt kord 12 kuu jooksul, et tagada jätkuv tööohutus. Ülevaatus tuleb kirjalikult fikseerida (vt ülevaatus aruanded).



Kommertseesmärkidel kasutatavad kõrgsurvepesurid peab kvalifitseeritud isik üle vaatama vähemalt iga 12 kuu tagant!

Õnnetuste ennetamine

Kõrgsurvepesur on loodud nii, et õigesti kasutamisel on ette õnnetuste tekkimine võimatu. Kasutajat tuleb teavitada masina kuumadest osadest ja kõrgsurvejoast tingitud vigastusohust. Tuleb järgida vedelpihustusseadmete juhiseid.

Õlivahetus

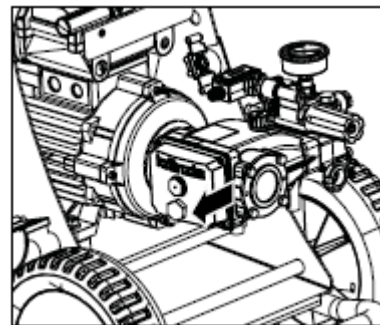

Uus õli: 0,8 l

Kränzle suure jõudlusega käigukastiõli
(Tootekood: 400932)

Esimene õlivahetus tuleb läbi viia umbes **50 töötundi pärast**, seejärel igal aastal või pärast 250 töötundi. Kui õli muutub halliks või valgeks, siis peab õli vahetama. Selleks tuleb õli tühjendamise kruvi konteineri kohal lahti keerata ja kõrgsurvepesur tühjaks lasta. Õli tuleb mahutisse koguda ja heakskiidetud viisil utiliseerida.



Õli lekked

Kui õli lekib, pöörduge kohe lähima müügi järgse teeninduse (edasimüüja) poole (võimalikud on keskkonnakahjustused ja masinakahjustused).



Suurenenud õhuniiskuse või temperatuurikõikumiste korral on võimalik kondensvee teke. Kui õli muutub halliks või valgeks, peate selle vahetama.

Pange tähele: ebapiisav veevarustus

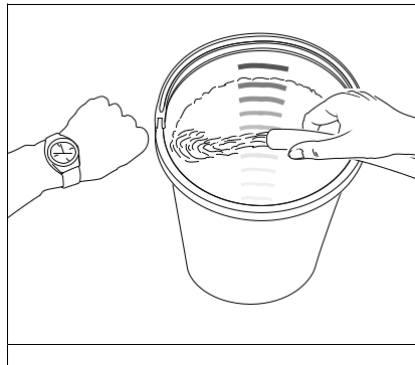

Ebapiisav veevarustus esineb sagedamini kui te ilmselt arvate. Mida võimsam on kõrgsurvepesur, seda suurem on oht, et veevarustus on ebapiisav. Kui vett on ebapiisavalt, siis tekib kõrgsurvepumbas kavitatsioon (vee-gaasi segu), mida tavaliselt märgatakse liiga hilja või isegi üldse mitte. **Kõrgsurvepump hävib.** Kontrollige kindlasti saadaolevat veevarustust, lastes veel ühe minuti jooksul liiterskaalaga ämrisse joosta.

Nõutav minimaalne veevarustus: vt tehnilisi andmeid.



Kui mõõdetud veevarustus on liiga väike, peate kasutama teistsugust veeühendust, tagades vajaliku väljundi. Veepuudus toob kaasa liigendite kiirendatud kulumise (garantii kaotab kehtivuse).



Ärge laske kõrgsurvepumbal kauem kui 60 sekundit kuival töötada.

Veevarustus



Pange tähele oma veevärgiettevõtte eeskirju! Vastavalt standardile DIN EN 61770 ei tohi kõrgsurvepesurit ühendada otse üldkasutatava joogiveevärgiga. Lühiajaline ühendamine on DVGW (Saksamaa Gaasi- ja Veeasjade Assotsiatsiooni) nõuete kohaselt siiski lubatud, kui veevarustusse on sisse ehitatud ventilatsioonitoruga tagasilöögiklapp (Kränzle tootenumber: 410164). **Kui vesi on läbinud tagasilöögiklapi, ei peeta seda enam joogiveeks.** Samuti on lubatud kaudne ühendamine üldkasutatava joogiveevärgiga, kasutades vaba väljavoolu vastavalt standardile EN 61 770; nt ujukklapiga reservuaari. Otseühendus mitte-joogiveevärgiga on lubatud.

Ebapiisav elektrivarustus

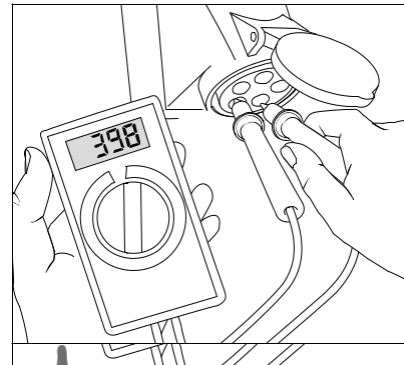

Kui teie elektrivõrku on antud seadme lähedal ühendatud liiga palju tarbijaid, siis kättesaadav pinget ja voolutugevus võivad langeda. Seega kõrgsurvepesuri mootor ei käivitu või isegi sureb välja. Elektrivarustus võib olla ka ebapiisav, kui toitekaabel on liiga pikk või liiga peenike. Kui pikendusjuhtmed on liiga pikad, võib ka see põhjustada pingelangust, mis toob kaasa seadme talitlushäired või käivitamisraskused.



Kontrollige elektrisüsteemi kaitsmeid ning laske ebakindluse korral eksperdil pinget ja voolutugevust kontrollida (vt tehnilisi andmeid).

Elektriühendus

Kõrgsurvepesur on varustatud 5 meetri pikkuse toitekaabliga. Toitepistik tuleb ühendada korralikult paigaldatud seinakontakti, mis on varustatud maandusklemmiga ja **30 mA** lekkevoolukaitsesega. Toitepistiku peab ühendama vastava kvalifikatsiooniga elektrik ja see peab vastama IEC60364-1 nõuetele. Pistikupesa peab olema kaitstud vähemalt **20 A** kaitsmega (tüüp C, K). Kui kasutatakse pikendusjuhet, **peab see olema varustatud maandusjuhtmega**, mis on korralikult pistikupesa külge ühendatud ja mille minimaalne ristlõige on **2,5 mm²**. Pistikupesad peavad olema pritsmekindla konstruktsiooniga ega tohi asuda märjal põrandal.

Vesi ja puhastussüsteem

Vesi tuleb kõrgsurvepumpa juhtida rõhu all või otse rõhuvabast mahutist välja imeda. Seejärel surutakse vesi kõrgsurvepumba abil pihustist välja. Kõrgsurvejoa moodustab pihusti otsas olev düüs.



Järgida tuleb keskkonna-, jäätme- ja veekaitsenõudeid!

Turvapüstoliga pihusti

Kõrgsurvepesurit saab kasutada ainult siis, kui on vajutatud turvapüstoli päästikule. Päästikule vajutamisel püstol avaneb. Seejärel transporditakse vedelik pihustisse. Rõhk pihustis tõuseb ja saavutab kiiresti töö rõhu. Päästiku vabastamisel turvapüstol sulgub ja välistab vedeliku edasise pihustamise pihustitorust. Roostevabast terasest manomeeter peab näitama 0 baari. Rõhu tõus, kui turvapüstol on suletud, põhjustab rõhuvabastusklaapi / kaitseklapi avanemise. Rõhulüliti lülitab mootori välja. Kui turvapüstol avatakse, siis rõhuvabastusklaap / kaitseklapp sulgub, mootor käivitub ja kõrgsurvepump jätkab rõhu tekitamist, väljastades pihustist valitud töö rõhul veejoa.



Turvapüstol on ohutusseade. Selle remonti tohivad teha ainult kvalifitseeritud isikud. Kui on vaja varuosasid, siis kasutage ainult tootja poolt lubatud komponente.

Rõhuvabastusklaap / kaitseklapp

Rõhuvabastusklaap / kaitseklapp kaitseb kõrgsurvepesurit ülerõhu tekkimise eest ja on kavandatud nii, et tööks ei saa valida ülerõhku. Käepideme piirmutter on pritskattega tihendatud. Töörõhku ja pihustamiskiirust saab käepidet keerates sujuvalt reguleerida.



Seadmeosade väljavahetamist, parandamist, uut reguleerimist ja tihendamist tohib teostada ainult kvalifitseeritud isik.

Mootori kaitseüliti

Mootorit kaitseb ülekoormuse eest mootori kaitseüliti. Mootori ülekoormuse või blokeerumise korral lülitub kõrgsurvepesuri mootor automaatselt välja. Kui mootor kipub korduvalt välja lülituma, leidke kindlasti selle põhjus. Veenduge, et rikke põhjused saavad tuvastatud ja kõrvaldatud.



Asendusi ja ülevaatusi peavad teostama kvalifitseeritud töötajad ja ainult siis, kui kõrgsurvepesur on vooluvõrgust lahti ühendatud, st pistik on pistikupesast välja tõmmatud.

Mootori viivatud väljalülitumisega täieliku seiskamise süsteem

Päästikpüstoli avamisel käivitatakse mootor täieliku seiskamise süsteemi kaudu. **Päästiku sulgemisel lülitub mootor välja alles 38 sekundi pärast ja seade on ooterežiimis.** Viivatud väljalülitamine on vajalik, kuna mootorite sagedane sisse- ja väljalülitamine võib selle suurusega kõrgsurvepesuritel põhjustada suurt elektrivõrgu koormust ja seadme sisemiste elektriliste osade suuremat kulumist. Pärast 20-minutist ooterežiimi lülitub seade vooluvõrgust välja ja see tuleb pealüliti abil uuesti sisse lülitada. Masin taaskäivitub automaatselt, kui turvapüstol uuesti avatakse, tingimusel et toitelüliti on sisse lülitatud.

Ohutus-väljalülitumine

Kui kõrgsurvepesur jääb pärast kasutamist kogemata välja lülitamata või kui turvapüstolit ei kasutata 20 minutit, lülitub kõrgsurvepesur deaktiveerumise teel automaatselt turvaolekusse. Toitelülitiit veel kord rakendades aktiveeritakse kõrgsurvepesur uuesti.

Kõrgsurvevoolik ja pihustusseade

Kõrgsurvevoolik ja pihustusseade, mis on osa suurtest LX-RP-seeria seadmetest, on valmistatud kõrgekvaliteedilisest materjalist ja konstrueeritud vastama kõrgsurvepesuri töötingimustele ning on ka nõuetekohaselt märgistatud.



Kui vajatakse varuosasid, võib kasutada ainult tootja poolt lubatud osi. Garantii tühistub automaatselt, kui kasutatakse teiste pakkujate varuosi! Kõrgsurvevoolik ja pihustusseade peavad olema tihedalt ühendatud (ilma leketeta).



Kõrgsurvevoolikust ei tohi üle sõita, seda liiga palju tõmmata ega väänata. Kõrgsurvevoolikut ei tohi mingil juhul üle teravate servade tõmmata. Defektseid kõrgsurvevoolikuid ei tohi parandada (vastavalt DIN 20022), vaid need tuleb asendada uute tootja poolt heaks kiidetud voolikutega.



Enne kõrgsurvepesuri kasutuselevõttu veenduge, et järgitakse kõiki ohutusnõudeid.

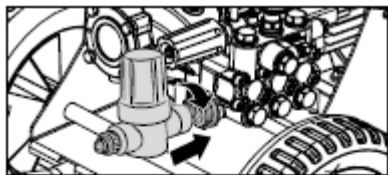

1. Paigaldage vee sisselaskeavale vee sisselaskefilter (saadaval lisavarustusena).

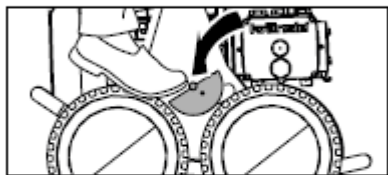

2. Kõrgsurvepesuri kasutuskohta viimiseks palun vabastage pidur. **Kõrgsurvepesurit ei tohi tõmmata ühendatud veevarustusvoolikust!**

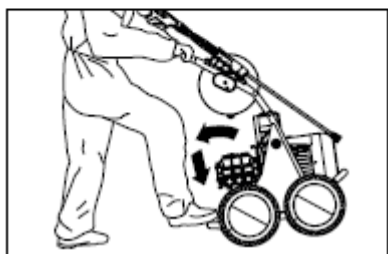

3. LX-RP-seeria on seadmed on teiseldatavad kõrgsurvepesurid tugeva käruga, mis sobib ideaalselt ka raskele maastikule.

Kõrgsurvepesuri teisaldamiseks pange jalga vastu tuge ja kallutage seadet enda poole, seejärel tõmmake seadet enda poole.



Kõrgsurvepesuri kasutamise ajal tuleb kindlasti järgida ohutusnõudeid.



Ärge hoidke ega kasutage L-seeria seadet ruumides, kus on tule- või plahvatusoht, ega pange seda lompidesse. Ärge kasutage kõrgsurvepesurit vee all. Kui kõrgsurvepesurit kasutatakse siiski ohtlikus piirkonnas, tuleb järgida kehtivaid ohutusnõudeid.

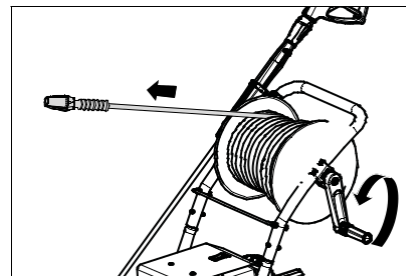

4. Voolikutrumliga kõrgsurvepesurite korral vabastage voolikutrumli kinnitus ja seejärel kerige kõrgsurvevoolik täielikult lahti. Kerige kõrgsurvevoolik ilma silmusteta sirgeks. Kõrgsurvevoolik võib mõnel pörandal jätta hõõrdumisjälgi. Alternatiivina leiame meie tootevalikust ka mittemäärivad kõrgsurvevoolikud.

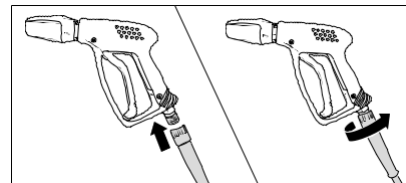

5. Paigaldage kõrgsurvevooliku hall pöörlev kruviühendus turvapüstolile, millel on ohutuslukk. Seejärel keerake need omavahel kokku, tagades kindla ja tiheda ühenduse.

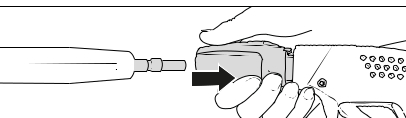

Kõigepealt tõmmake tagasi turvapüstoli kinnitushülss, seejärel lükake pihusti päästikpüstoli pistikühendusse.

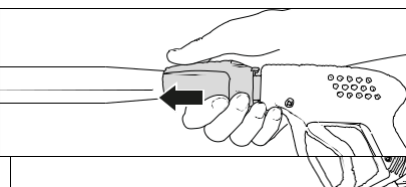

7. Pärast pihusti sisestamist vabastage kinnitushülss ja veenduge, et pihusti on kindlas asendis. **Määrige kiirkinnitusniplit regulaarselt happevaba määrdega.**



Pistikühendust ei tohi töö ajal rakendada / käsitseda! Suur vigastusoht!



Enne paigaldamist kontrollige pihusti pistikühenduse puhtust (liiv, mustus ...) ja vajadusel puhastage seda, kasutage puhast vett. Lisandid võivad kahjustada pistikühenduse tihendit.



Kõrgsurvevooliku pikenduste kasutamisel jälgige, et ei ületataks maks. pikkust 20 m!



Lisatarvikuid tohib ühendada ainult Kränzle heakskiidetud turvapüstoliga, millel on turvakaitse.

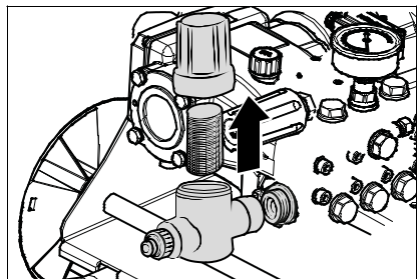

9. **Kui kasutate vee sisselaskefiltrit, kontrollige iga kord enne käivitamist selle puhtust.**

Keerake filtrikauss käsitsi lahti, eemaldage sõel ning loputage ja puhastage see hoolikalt koos ülejäänud osadega puhtas vees. Kui sõel on märdunud, ei pääse vesi läbi ja survet ei teki.

! Kontrollige, ega vee sisselaske sõel pole kahjustatud. Ärge kasutage kõrgsurvepesurit kahjustatud filtriga.

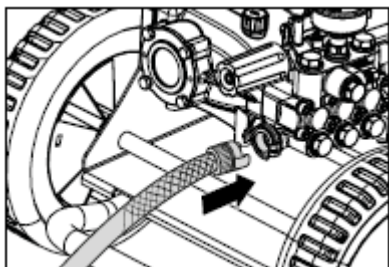

10. Ühendage veevoolik vee sisselaskeavaga (miinimumnõuded; vooliku pikkus 5 m, ristlõige ¾", 10 baari). Kõrgsurvepuhasti võib ühendada veevõrku (eelsurve 1–10 baari), milles on külm või kuum vesi (kuni 60°C). LX-RP-seeria seadmed võimaldavad vett otse anumast imeda (vt otsene imemine).

Kuuma vee kasutamisel olge ettevaatlik!

Kui kasutate kõrgsurvepesurit kuuma veega, mille temperatuur on 60°C, võib ka seadme temperatuur tõusta. Ärge puudutage kõrgsurvepesuri metalloosi ilma kaitsekinnasteta!

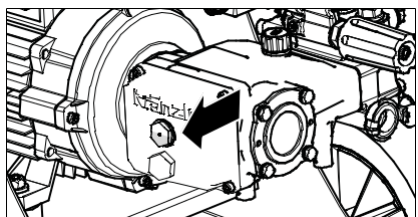

11. Iga kord enne kõrgsurvepesuri kasutamist kontrollige õlimõõtevarda abil selle õlitaset. Õlitase peab ulatuma märgistuse „OK“ ülemise servani.

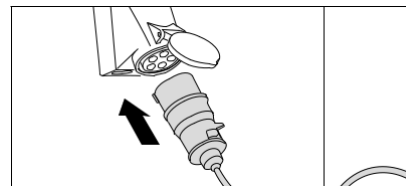

! Ärge puudutage toitepistikut ega ühtegi pingestatud osa märgade või niiskete kätega.

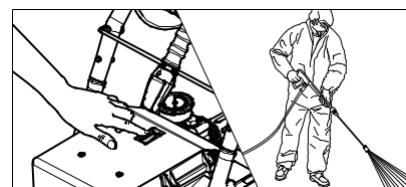

12. Ühendage seade vooluvõrguga (vt tehnilisi andmeid).

Seinakontakt peab olema vooluvõrku ühendatud kaitsme abil, mille tugevuseks on vähemalt 20 A (tüüp C, K).

13. Lülitage kõrgsurvepesur avatud turvapüstoliga sisse. Väljutage kõrgsurvepesurist õhk: tõmmake ja vabastage turvapüstoli päästikut mitu korda. Alustage puhastustööd.

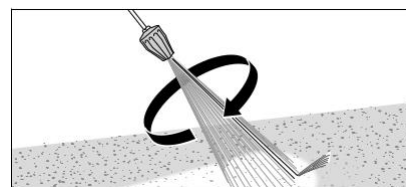

14. Kui kasutatakse *Turbokiller* pihustit, siis jälgige, et pihusti on suunatud allapoole, kui alustate.

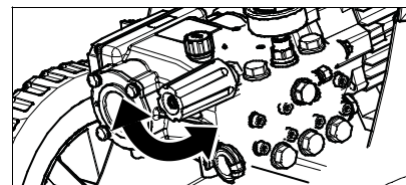

15. Reguleerige töörohku sujuvalt pöörkäepideme abil. Maksimaalne rõhk on tehases seatud.

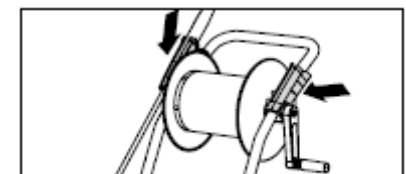

16. LX-RP seeria seadmetel on kaks hoidikut pihustiga ühendatud turvapüstoli jaoks

Otsene vee imemine

Tänu oma kõrgsurvepumba imemisvõimele (kuni 2,5 m kõrgusele, vooliku maksimaalse pikkusega 3 m) suudab see kõrgsurvepesur võtta puhastusvett eraldi anumatest või tiikidest.

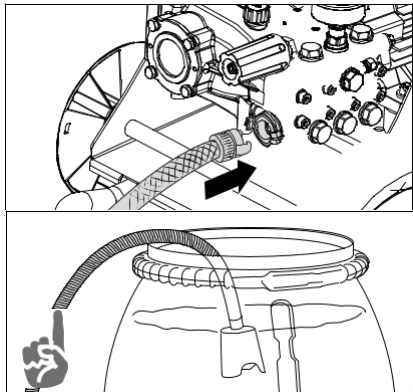

1. Paigaldage imemisvoolik koos imifiltriga (Tootekood: 150383).
3. Pange täidetud imemisvoolik Pange täidetud imemisvoolik veega täidetud anumasse ja alustage puhastustööd. **Kasutage ainult puhast vett! Ärge kunagi imege sisse kloori sisaldavat vett! Ärge imege sisse õhku!**



Enne esimese imemise alustamist tuleb kõrgsurvepump ja imemisvoolik veega täita!

Märke



Sõltuvalt vee kvaliteedist võib pärast pikaajalist seismist tekkida klappide kinnikleepumine. Seetõttu ei saa kõrgsurvepesur anumast korralikult vett imeda. Sellisel juhul ühendage pumba sisselaskeavale survestatud veega voolik. Pärast kõrgsurvepesuri käivitamist avab survestatud vesi klappid ja masin jätkab anumast vee imemist. Nüüd saate oma puhastustööd tavapäraselt jätkata.

1. Lülitage kõrgsurvepesur välja.
2. Katkestage veevarustus.
3. Avage korraks turvapüstol, kuni rõhk vabastatakse
4. Rakendage turvapüstoli lukustus.
5. Eemaldage kõrgsurvevoolik ja turvapüstol.
6. Kõrgsurvepumba tühendamiseks: hoidke kõrgsurvevoolikut kinni ja lülitage mootor sisse, kuni väljundavast ei tule enam vett.
7. Tõmmake pistik pistikupesast välja.
8. Puhastage kõrgsurvevoolik ja kerige ilma silmusteta kokku; kinnitage vooliku trummel paigale.
9. Puhastage toitekaabel ja keerake see kokku.
10. Puhastage vee sisselaskesõel.
11. Rakendage pidur.
12. Hoidke kõrgsurvepesureid talvel mittekülmuvates ruumides.

Külmakaitse

Kõrgsurvepesuri külmumise eest kaitsmiseks tühjendage see täielikult. Eraldage kõrgsurvepesur veevarustusest ja lülitage see sisse. Turvapüstoli avades surub kõrgsurvepump veepaagist vee välja. **Samas ärge laske kõrgsurvepesuril ilma veeta kauem kui üks minut töötada.**

Probleem

Düüsi ei tule vett, kuigi kõrgsurvepesur töötab.
Roostevabast terasest manomeeter näitab täisrõhku.

Põhjus

Tõenäoliselt on düüs blokeeritud.

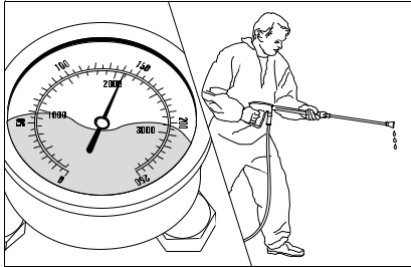

Roostevabast terasest manomeeter näitab täisrõhku, kuid düüsi tuleb ainult vähe vett või pole seda üldse.

(Roostevabast terasest manomeetri sees pole vett, vaid on osuti vibratsiooni summutamiseks glütseriiniga täidised.)

Protseduur:

Lülitage kõrgsurvepesur välja. Tõmmake pistik pistikupesast välja. Vajutage rõhu vähendamiseks mitu korda turvapüstoli päästikut.

Kõigepealt eemaldage turvapüstol ja pihusti, seejärel loputage võimaliku määrdumise eemaldamiseks kõrgsurvevoolikut.

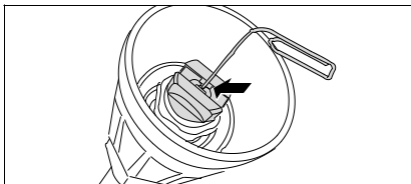

Kui probleem püsib, võtke traat (kirjaklamber) ja suruge läbi düüsiava. Kui see ei aita, siis tuleb düüs asendada.



Enne remonditööde alustamist tõmmake pistik pistikupesast välja!

Probleem

Düüsi tuleb ebakorrapärane juga.
Roostevabast terasest manomeeter näitab madalat rõhku.

Põhjus

Tõenäoliselt on klapiid määrduvad või kleepuvad.

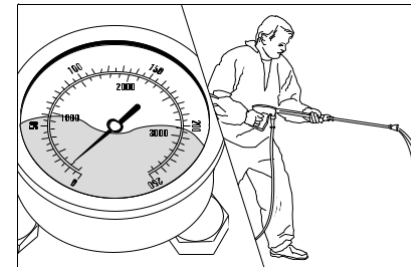

Roostevabast terasest manomeeter näitab madalat rõhku, hoolimata maksimaalseks reguleeritud rõhust. Vesi tuleb pihustist jõnksukaupa. Kõrgsurvevoolik vibreerib.

(Roostevabast terasest manomeetri sees pole vett, vaid on osuti vibratsiooni summutamiseks glütseriiniga täidised.)

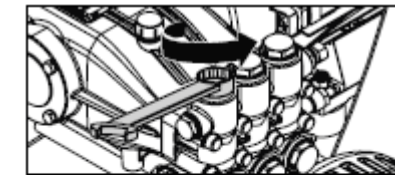
**Protseduur:**

Keerake üksteise järel lahti kõik kuus klappi (kuusnurksed messingkruvid, kolm kruvi reas, vertikaalselt ja horisontaalselt).

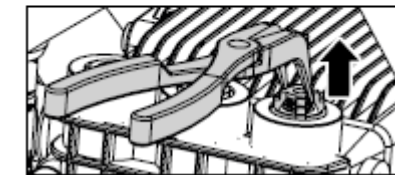

Võtke nõelotstega tangide abil välja klapi korpus ja rõngastihend. Kontrollige rõngastihendi kahjustusi. Kahjustuste korral tuleb rõngastihend välja vahetada.

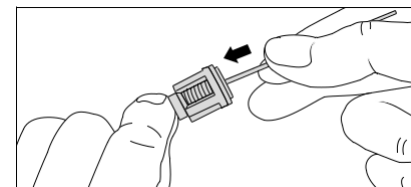

Võtke traat (kirjaklamber) ja puhastage klapiid voolava vee all ära.

Ärge unustage kokkupanekul rõngastihendit!

Probleem

Pärast turvapüstoli sulgemist lülitub kõrgsurvepesur pidevalt sisse ja välja.
Roostevabast terasest manomeeter näitab pidevalt täisrõhku.

Võimalik põhjus nr 1

Leke

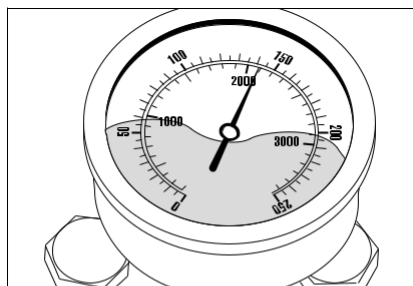

Turvapüstoli kaitselukuga lukustamisel peab kõrgsurvepesur välja lülituma ja roostevabast terasest manomeetri näit peab olema „0“. Kui seade ei lülitu välja ja roostevabast terasest manomeeter näitab pidevalt täisrõhku, siis võib põhjuseks olla leke kõrgsurvepumba, rõhulüliti, kõrgsurvevooliku või ohutuslukuga turvapüstoli juures.

Protseduur:

Kontrollige süsteemi tiheduse tagamiseks kõrgsurvepesuri ja kõrgsurvevooliku vahelist, kõrgsurvevooliku ja ohutuslukuga turvapüstoli vahelist ning ka pihusti ja turvapüstoli vahelist ühendust.

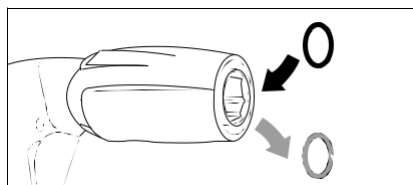
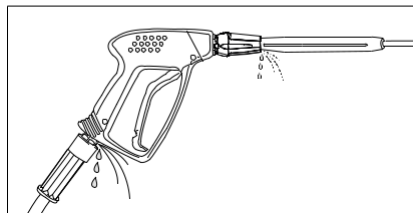

Lülitage puhasti välja. Vajutage rõhu vähendamiseks lühidalt ohutuslukuga turvapüstoli nuppu. Eemaldage kõrgsurvevoolik, ohutuslukuga turvapüstol ja pihusti ning kontrollige rõngastihendeid. Kui rõngastihendid on kahjustatud, tuleb need välja vahetada.



Lekke korral ei lähe võimalikud tagajärjed mingi garantii alla.

Probleem

Pärast turvapüstoli sulgemist lülitub kõrgsurvepesur pidevalt sisse ja välja.
Roostevabast terasest manomeeter näitab pidevalt täisrõhku.

Võimalik põhjus nr 2

Tagasilöögiklapp on defektne.

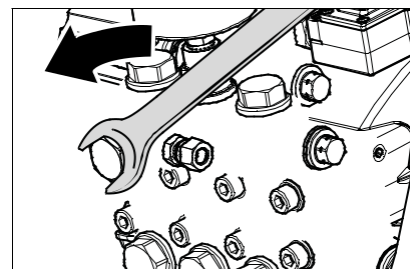

Protseduur:

Lülitage kõrgsurvepesur välja ja tõmmake pistik pistikupesast välja. Peatage veevarustus. Surve vähendamiseks vajutage mitu korda turvapüstoli päästikut. Keerake juhtventiil lahti.

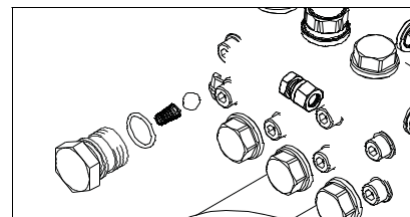

Eemaldage tagasilöögiklapi korpus ja kontrollige rõngastihendi määrdumist ja kahjustusi. Samuti kontrollige pumbakorpusas asuva tihendipesa määrdumist ja kahjustusi.

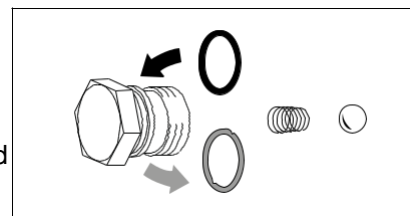

Kui rõngastihendid on defektsed, vahetage need kõik korraga välja.



Garantii ei kehti, kui kõrgsurvepump saab kahjustada defektsetest rõngastihenditest tuleneva õhu sissetungimise või veepuuduse (kavitatsiooni) tõttu.

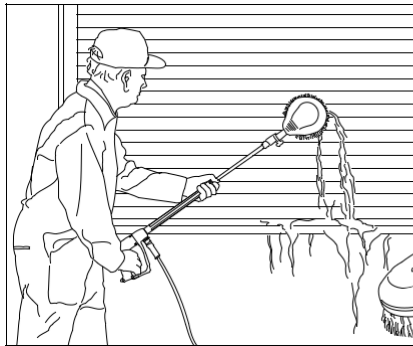

Pöörlev pesuhari

- Roostevabast terasest toru
- 1000 mm
- Harjapea ∅ 180 mm
- Düüsi suurus 3,2 mm
- Väändumisvastase kaitsega
- Pistikühendusega nippel

Tootekood: 410507

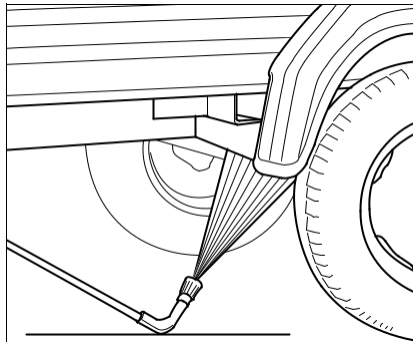

Kerealune pihusti

- Roostevabast terasest toru
- 1000 mm
- Düüsisüsteem 4007
- Väändumisvastase kaitsega
- Pistikühendusega nippel

Tootekood: 410755



Topeltpihusti

- Isoleeritud ISO käepidemega
- Madala rõhu düüs
- D3035 standardvarustuses
- Väändumisvastase kaitsega
- Pistikühendusega nippel

Tootekood: 12133

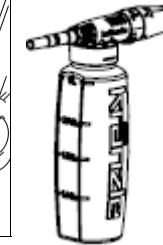

Vahupihusti

- 1 liiter, koos anumaga
- Annustamine 5 tasemel
- Pistikühendusega nippel

Tootekood: 135303



Pritsmekaitse

- Pikkus: 280 mm x L: 190 mm
- Kõigi pesupihustite jaoks

Tootekood: 132600

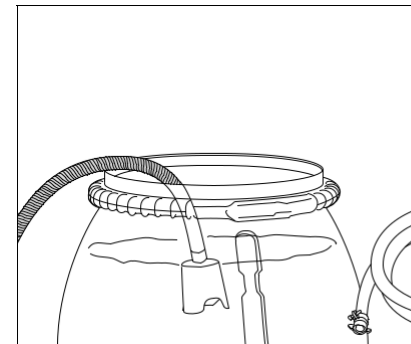

Imemisvoolik imemisfiltriga

- Tagasilöögiklapiga
- Vooliku pikkus 3 m

Tootekood: 150383



Kõrgsurvepesuri tarvikud on turvakomponendid!
Kränzle poolt volitamata osade kasutamisel garantii ei kehti.



Tellimuse vormistamisel palume märkida
kõrgsurvepesuri (seadme tüüp) tehnilised andmed.

Käesolevaga deklareerime, et
järgmised kõrgsurvepesurid: **LX-RP 1200, LX-RP 1400, LX-RP 1600**

nimivoolumahuga: **LX-RP 1200: 1140 l/h**
LX-RP 1400: 1320 l/h
LX-RP 1600: 1560 l/h

tehnilised kirjeldused saadaval: **Fa. Josef Kränzle GmbH & Co. KG**
Manfred Bauer
Rudolf-Diesel-Str. 20, 89257
Illertissen

vastavad järgmistele suunistele **Masinadirektiiv 2006/42/EÜ**
ja nende muudatusettepanekutele **EMC direktiiv 2014/30/EL**
seoses kõrgsurvepesuritega: **ROHS direktiiv 2011/65/EL**
Välitingimuste direktiiv 2000/14/EÜ

Tüüpiline helirõhu tase: **89 dB(A)**
Garanteeritud helirõhu tase: **91 dB(A)**

Rakendatud vastavushindamise **V lisa, välidirektiiv**
protseduur: **2000/14/EÜ**
Rakendatud spetsifikatsioonid ja
standardid: **EN60335-1:2012/A13:2017**
EN60335-2-79:2012
EN62233:2008
EN55014-1:2006+A1:2009+A2:2011
EN55014-2:2015
EN61000-3-2:2014
EN61000-3-3:2013

Josef Kränzle GmbH & Co. KG
Rudolf-Diesel-Straße 20
89257 Illertissen (Saksamaa)

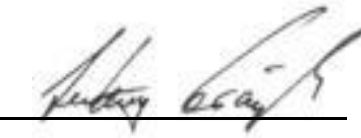

Illertissen, 05.04.2019

Ludwig Kränzle
(Tegevdirektor)

Josef Kränzle GmbH & Co. KG garantiikohustus edasimüüja ees, kellelt te selle Kränzle kõrgsurvepesuri (= toote) ostsite, kehtib ainult materjalivigade, näiteks materjali- ja tootmisvigade puhul.

Toote pikaajalise ja sagedase kasutamise tõttu tekkivad defektid, mis tavaliselt tulenevad kõrgsurvepesuri vanusest ja kasutamise intensiivsusest, on määratletud toote komponentide tavapärase kulumisena. Ostja õigus saada selliste defektide korral hüvitust on välistatud. Kulumaterjalide hulka kuuluvad eelkõige manomeeter, düüs, ventiilid, muhvid, kõrgsurvevoolik ja pihustusseadmed.

Toodet tuleb kasutada vastavalt käesolevale kasutusjuhendile.
Kasutusjuhend loetakse garantiitingimuste osaks.

Toote turvaseadeldistes tehtud muudatused või talitlushäired – näiteks temperatuuri- ja kiirusepiirangute ületamine, ebapiisav elektriline pinge, ebapiisav veevarustus ja reovee kanalisatsioon või toote mittesihipärane kasutamine – võivad põhjustada toote kahjustusi. Sellist kahju ei loeta oluliseks puuduseks.

Kui meie toote defektide põhjuseks võib olla muude tarvikute või varuosade kui Kränzle originaalkomponentide ja Kränzle originaalvaruosade kasutamine, võib see põhjustada kõigi garantiinõuete välistamise. Ainult Kränzle kõrgsurvepesuriga sobivate originaalvaruosade kasutamine tagab piisava kindluse Kränzle kõrgsurvepesuri ohutuks ja tõrgeteta toimimiseks.

Seaduslike garantiidenõuete suhtes kehtivad vastavate riikide aegumistähtajad.

Kui garantiinõuded esitatakse muude defektide kohta, siis pöörduge palun kohaliku edasimüüja poole, esitades lisaseadmed koos ostutšekiga, või pöörduge lähimasse volitatud teeninduskeskusse.
Vastav teave on ära toodud ka Internetis, aadressil www.kraenzle.com.

Tööstuslikuks kasutamiseks mõeldud kõrgsurvepesurid peab ekspert iga 12 kuu tagant üle vaatama! Vedelpihustusseadmete suuniste kohaselt läbiviidava iga-aastase tööohutuse ülevaatuse (UVV) aruanne. (See kontroll-leht on tõestus kordusanalüüsi lõpuleviimise kohta ja seda tuleb hoolikalt hoida!)

Kranzle tüübikinnitusmärgid: tootekood: UVV200106

Omanik:

Tüüp:

Address:

Seefanumber:

Remonditellimuse nr:

Ülevaatuse ulatus	korras	jah	ei	parandatud
Tüübisilt (olemas)				
Kasutusjuhend (olemas)				
Kaitsekate, kaitsease				
Rõhuliin (hermeetilisus)				
Roostevabast terasest manomeeter (toimimine)				
Ujukklapp (hermeetilisus)				
Pihustusseade (märgistus)				
Kõrgsurvevoolik / pistik (kahjustused, märgistus)				
Kaitseklapp avaneb 10% / 20% ületamisel				
Toitekaabel (kahjustused)				
Kaitsejuht (ühendatud)				
Toitelüliti				

Ülevaatuse andmed	määratud väärtus	seatud
Kõrgsurveotsik		
Töörõhk baari		
Väljalülitumise rõhk baari		
Kaitsejuhi takistust pole ületatud / väärtus		
Isolatsioon		
Lekkevool		
Turvapüstol on lukustatud		

Ülevaatuse tulemus (märkige ristiga)

- Kõrgsurvepesurit kontrollis vedelpihustusseadmete suuniste järgi ekspert, leitud puudused on kõrvaldatud, nii et seadme saab lugeda tööohutuks.
- Kõrgsurvepesurit kontrollis ekspert vastavalt vedelpihustusseadmete suunistele. Tööohutust ei saa kinnitada enne, kui leitud puudused on parandatud või defektsed osad välja vahetatud.

Järgmine kordustest vastavalt vedelpihustusseadmete suunistele peab toimuma:

Kuu Aasta

Koht, kuupäev Allkiri

Tööstuslikuks kasutamiseks mõeldud kõrgsurvepesurid peab ekspert iga 12 kuu tagant üle vaatama! Vedelpihustusseadmete suuniste kohaselt läbiviidava iga-aastase tööohutuse ülevaatuse (UVV) aruanne. (See kontroll-leht on tõestus kordusanalüüsi lõpuleviimise kohta ja seda tuleb hoolikalt hoida!)

Kranzle tüübikinnitusmärgid: tootekood: UVV200106

Omanik:

Tüüp:

Address:

Seefanumber:

Remonditellimuse nr:

Ülevaatuse ulatus	korras	jah	ei	parandatud
Tüübisilt (olemas)				
Kasutusjuhend (olemas)				
Kaitsekate, kaitsease				
Rõhuliin (hermeetilisus)				
Roostevabast terasest manomeeter (toimimine)				
Ujukklapp (hermeetilisus)				
Pihustusseade (märgistus)				
Kõrgsurvevoolik / pistik (kahjustused, märgistus)				
Kaitseklapp avaneb 10% / 20% ületamisel				
Toitekaabel (kahjustused)				
Kaitsejuht (ühendatud)				
Toitelüliti				

Ülevaatuse andmed	määratud väärtus	seatud
Kõrgsurveotsik		
Töörõhk baari		
Väljalülitumise rõhk baari		
Kaitsejuhi takistust pole ületatud / väärtus		
Isolatsioon		
Lekkevool		
Turvapüstol on lukustatud		

Ülevaatuse tulemus (märkige ristiga)

- Kõrgsurvepesurit kontrollis vedelpihustusseadmete suuniste järgi ekspert, leitud puudused on kõrvaldatud, nii et seadme saab lugeda tööohutuks.
- Kõrgsurvepesurit kontrollis ekspert vastavalt vedelpihustusseadmete suunistele. Tööohutust ei saa kinnitada enne, kui leitud puudused on parandatud või defektsed osad välja vahetatud.

Järgmine kordustest vastavalt vedelpihustusseadmete suunistele peab toimuma:

Kuu Aasta

Koht, kuupäev Allkiri

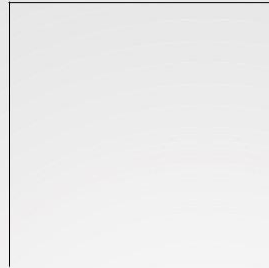

Josef Kränzle GmbH & Co. KG
Rudolf-Diesel-Straße 20
89257 Illertissen
(Saksamaa)

sales@kraenzle.com

© Kränzle 16.02.2021 / Ord. nr. 308280 / Jätame endale muudatusi ja tehnilisi muudatusi.

- Valmistatud
-
- Saksamaal